

清掃作業面積表

※弾性床材・・・タイルカーペットを除く床面積、塗りつぶしはワックス掛けを行う箇所

単位：㎡

棟別	回数	階別	清掃箇所名	長尺 ビニルシート	ビニール タイル	御影石	ノンスリップ タイル	フローリン グ	防塵塗装	タタミ	木床	タイル カーペット	ガラス	計	
管理棟	2日に1回	共通	トイレ	49.10										225.00	
			給湯室	18.98											
		1階	廊下、階段		280.55										
			風除室、通用口			9.00									
			事務室（カーペット部以外）		12.09										
	小計			68.08	292.64	9.00	0.00	0.00	0.00	0.00	0.00	0.00			
	週1	1階	事務室（カーペット）										99.82		
			情報センター（サーバ室）										51.22		
			大会議室										73.28		
			事務局長室										27.14		
			企画課（事務室）		30.85										
			講師休憩室		19.57										
			管理室										19.62		
		小会議室		18.90											
		職員ロッカー室 1・2		10.13											
		2階	学長室										74.18		
	副学長室											39.07			
	副理事長室											37.26			
	廊下											195.69			
	小計			10.13	69.32	0.00	0.00	0.00	0.00	0.00	0.00	617.28			
2週に1回	2階	応接室										14.83			
		中会議室										39.07			
	小計			0.00	0.00	0.00	0.00	0.00	0.00	0.00	0.00	53.90			
管理棟計			78.21	361.96	9.00	0.00	0.00	0.00	0.00	0.00	671.18	225.00	1,345.35		
講義棟	毎日	共通	トイレ	156.15										1,305.20	
			風除室			34.45									
		小計			156.15	0.00	34.45	0.00	0.00	0.00	0.00	0.00	0.00		
	2日に1回	廊下（A）・階段							864.96						
		週2	1階	保健室		26.46									
	廊下（B）				526.39										
	コンピュータ室1												97.65		
	コンピュータ室2												97.49		
	コンピュータ室3												97.49		
	コンピュータ室4												94.50		
	コンピュータ室5												91.35		
	コンピュータ室6												145.82		
	コンピュータ室7												139.68		
	講義室2				116.10										
	講義室3				91.35										
	講義室4				91.35										
	製図実習室				119.78										
	染色実習室1				124.50										
	染色実習室2				47.25										
	糸染め室				23.55										
	織実習室1				97.49										
	2階	大講義室		241.80											
		講義室1		116.81											
		絵画実習室1		123.38											
		絵画実習室2		78.00											
		絵画実習室3		36.26											
		絵画実習室4		138.60											
スタジオ			125.90												
ウェブデザイン室			66.15												
CALL室											91.35				

清掃作業面積表

※弾性床材・・・タイルカーペットを除く床面積、塗りつぶしはワックス掛けを行う箇所

単位：㎡

棟別	回数	階別	清掃箇所名	長尺 ビニルシート	ビニール タイル	御影石	ノンスリップ タイル	フローリン グ	防塵塗装	タタミ	木床	タイル カーペット	ガラス	計	
講義棟	週2	2階	イラストレーション室		125.90										
			パッケージデザイン室		113.40										
			グラフィックデザイン室1		144.74										
			グラフィックデザイン室2		47.25										
			共通デザイン室		144.74										
			ラウンジ 階段						44.67						
			廊下 (A)						347.07						
			廊下 (B)				695.95								
	小計			0.00	3,463.10	0.00	0.00	391.74	0.00	0.00	0.00	855.33			
	週1	1階	ロッカー室4室		95.94										
			学生相談室		11.80										
		2階	美術教育センター面談室		47.25										
			美術教育センター助手室		47.25										
	小計			95.94	106.30	0.00	0.00	0.00	0.00	0.00	0.00	0.00			
月1	1階	外部階段		128.70											
		シャワー室				42.56									
小計			0.00	128.70	0.00	42.56	0.00	0.00	0.00	0.00	0.00				
講義棟計			252.09	3,698.10	34.45	42.56	1,256.70	0.00	0.00	0.00	855.33	1,305.20	7,444.43		
研究棟	2日に1回	共通	トイレ		26.35										
			給湯室		14.01										
			小計		40.36	0.00	0.00	0.00	0.00	0.00	0.00	0.00			
	週1	共通	廊下		419.29										
			連絡通路		17.86										
			階段		25.42										
		2階	インフォメーション		29.00										
	教員ラウンジ			38.36											
	小計		0.00	529.93	0.00	0.00	0.00	0.00	0.00	0.00	0.00				
	2週に1回	2階	研究室8室(204、208、216、217、222、223、224、225)		232.00									457.70	
			研究室4室(307、310、311、312)		116.00										
	小計		0.00	348.00	0.00	0.00	0.00	0.00	0.00	0.00	0.00	0.00			
	月1	3階	外部階段		63.36										
			シャワー室				33.76								
小計		0.00	63.36	0.00	33.76	0.00	0.00	0.00	0.00	0.00	0.00				
なし	2階	研究室18室		522.00											
		研究室10室(助手控室含む。)		290.76											
	小計		0.00	812.76	0.00	0.00	0.00	0.00	0.00	0.00	0.00		1,473.11		
研究棟計		40.36	1,754.05	0.00	33.76	0.00	0.00	0.00	0.00	0.00	0.00	457.70	2,285.87		
シンボルタワー	週2	1階	風除室			10.81									
			階段3階まで		59.70			190.13					136.00		
	月1	共通	階段4階以上					110.96							
			シンボルタワー計		0.00	59.70	10.81	0.00	301.09	0.00	0.00	0.00	0.00	136.00	507.60
図書館棟	毎日	1階	トイレ		35.64										
			風除室			37.80									
			廊下(渡り廊下手前～ゲート前)		52.80										
			エントランスホール				95.96								
	小計		0.00	52.80	37.80	0.00	95.96	0.00	0.00	0.00	0.00				
	週2	共通	階段										118.33		
			事務室		45.59										
		1階	グループ閲覧室		65.84										
			特別閲覧室		45.48									154.14	
		2階	開架閲覧室										445.58		
小計		0.00	156.91	0.00	0.00	0.00	0.00	0.00	0.00	0.00	718.05				

清掃作業面積表

※弾性床材・・・タイルカーペットを除く床面積、塗りつぶしはワックス掛けを行う箇所

単位：㎡

棟別	回数	階別	清掃箇所名	長尺 ビニルシート	ビニール タイル	御影石	ノンスリップ タイル	フローリン グ	防塵塗装	タタミ	木床	タイル カーペット	ガラス	計	
図書棟	月1	共通	非常階段		31.92										
		1階	閉架閲覧室		103.79										
			小計	0.00	135.71	0.00	0.00	0.00	0.00	0.00	0.00	0.00			
		図書棟計	35.64	345.42	37.80	0.00	95.96	0.00	0.00	0.00	0.00	718.05	213.30	1,446.17	
厚生棟	毎日	共通	トイレ	37.69											
		1階	食堂(ホール)					147.31							
			階段・廊下					215.11							
			風除室・通用口			10.67									
		2階	喫茶室					45.52							
	学生ラウンジ						113.21								
		小計	37.69	0.00	10.67	0.00	521.15	0.00	0.00	0.00	0.00				
	月1	共通	外部階段						12.40						
			小計	0.00	0.00	0.00	0.00	0.00	12.40	0.00	0.00	0.00			
		厚生棟計	37.69	0.00	10.67	0.00	521.15	12.40	0.00	0.00	0.00	0.00	277.70	859.61	
実習棟	2日に1回	1階	給湯室	10.80											
		共通	モデル制作室	25.92											
	週1	1階	建築デザイン室	69.63											
			階段					5.57							
		2階	織実習室2					99.75							
	構成室						121.03								
		小計	69.63	0.00	0.00	0.00	226.35	0.00	0.00	0.00	0.00				
	実習棟計	106.35	0.00	0.00	0.00	226.35	0.00	0.00	0.00	0.00			332.70		
4号棟 (工芸体験棟)	週2	1階	基礎造形室					49.17							
			木材・金属工芸室					167.49							
			織物工芸室					48.76							
			ガラス工芸室		77.66										
		小計	0.00	77.66	0.00	0.00	97.93	167.49	0.00	0.00	0.00				
	週1	1階	エントランス		5.00										
			廊下					53.00							
			ホール					51.16							
			子どもアトリエ					56.82							
			プリント室		32.58										
	小計	0.00	37.58	0.00	0.00	160.98	0.00	0.00	0.00	0.00					
	4号棟計	0.00	115.24	0.00	0.00	258.91	167.49	0.00	0.00	0.00			541.64		
5号棟 (工芸体験棟)	2日に1回	1階	トイレ	28.70											
		週2	1階	メインエントランス		14.00									
	週1	1階	事務室									31.00			
			市民ギャラリー					124.31							
			作品展示室					186.25							
		小計	0.00	0.00	0.00	0.00	310.56	0.00	0.00	0.00	31.00				
	5号棟計	28.70	14.00	0.00	0.00	310.56	0.00	0.00	0.00	31.00			384.26		
6号棟 (地域交流棟)	毎日	廊下(レストコーナーまで)	レストコーナー蔵詩					8.00							
			和室					125.00		23.00					
			小計	0.00	0.00	0.00	0.00	133.00	0.00	23.00	0.00	0.00			
	2週に1回	多目的ホール					250.00								
			6号棟計	0.00	0.00	0.00	0.00	383.00	0.00	23.00	0.00	0.00			406.00

清掃作業面積表

※弾性床材・・・タイルカーペットを除く床面積、塗りつぶしはワックス掛けを行う箇所

単位：㎡

棟別	回数	階別	清掃箇所名	長尺 ビニルシート	ビニール タイル	御影石	ノンスリップ タイル	フローリン グ	防塵塗装	タタミ	木床	タイル カーペット	ガラス	計
7号棟 (創作工房棟)	2日に1回		トイレ、給湯室		43.70								41.95	
		共通	階段								13.60			
	週1	1階	風除室		12.80									
			廊下		39.60									
			ミーティングルーム		18.43									
			助手控室		16.24									
		2階	制作室1		178.14									
			ビジュアルアーツ資材室						60.00					
			ビジュアルアーツ準備室								50.00			
			立体・インスタレーション室		178.14									
		制作室2		151.75										
	ビジュアルアーツ構想室		145.00											
	小計		0.00	740.10	0.00	0.00	0.00	60.00	0.00	50.00	0.00			
	7号棟計		0.00	783.80	0.00	0.00	0.00	60.00	0.00	63.60	0.00	41.95	949.35	
サークル棟	2日に1回		トイレ (多目的トイレ、給湯室含む。)		23.30								241.00	
		共通	階段		12.90									
	週1	1階	ホール				35.70							
			廊下							17.90				
		2階	学生共用室1								59.69			
			学生共用室2									258.69		
		小計		0.00	38.70	0.00	35.70	0.00	0.00	0.00	336.28	0.00		
	サークル棟計		0.00	62.00	0.00	35.70	0.00	0.00	0.00	336.28	0.00	241.00	674.98	
体育館	2日に1回		トイレ		19.05								46.40	
			風除室・前室		20.00									
	週1	エントランスホール						45.00						
		廊下						30.00						
		更衣室		26.00										
		小計		26.00	20.00	0.00	0.00	75.00	0.00	0.00	0.00	0.00		
	体育館計		26.00	39.05	0.00	0.00	75.00	0.00	0.00	0.00	0.00	46.40	186.45	
	総合計		605.04	7,233.32	102.73	112.02	3,428.72	239.89	23.00	399.88	2,275.56	2,944.25	17,364.41	

(㎡)

B-1	中会議室	39.07
B-2	副学長室	39.07
B-3	副理事長室	37.26
B-4	応接室	14.83
B-5	学長室	74.18
B-6	機械室	74.46
B-7	情報センター(サーバ室)	51.22
B-8	企画課(事務室)	30.85
B-9	事務局長室	27.14

B-10	大会議室	73.28
B-11	講師休憩室	19.57
B-12	小会議室	18.90
B-13	管理室	19.62
B-14	事務室	111.91

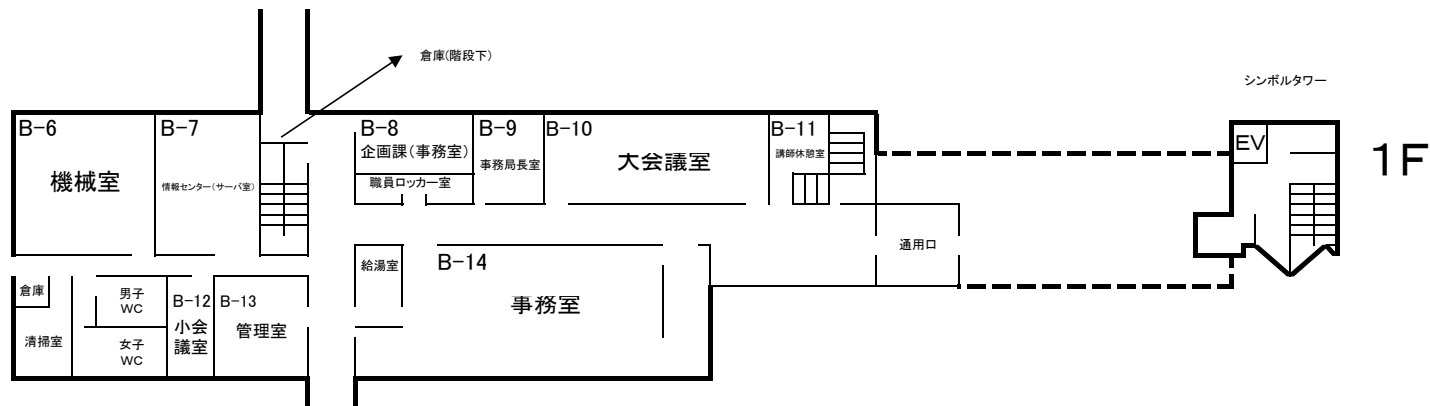
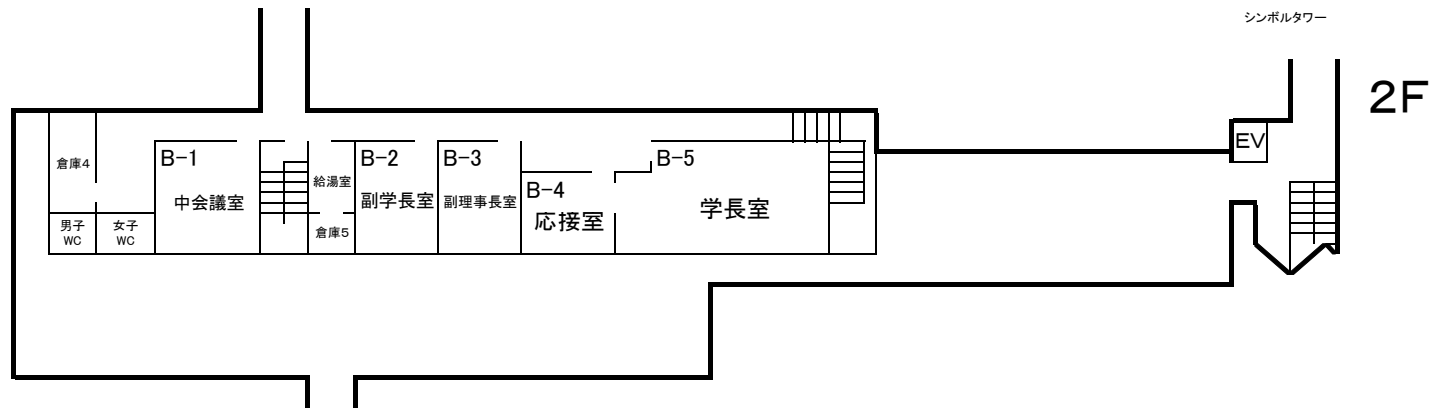
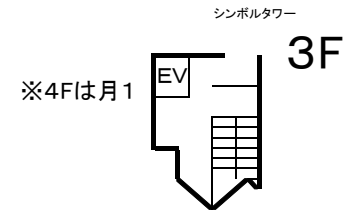

2F

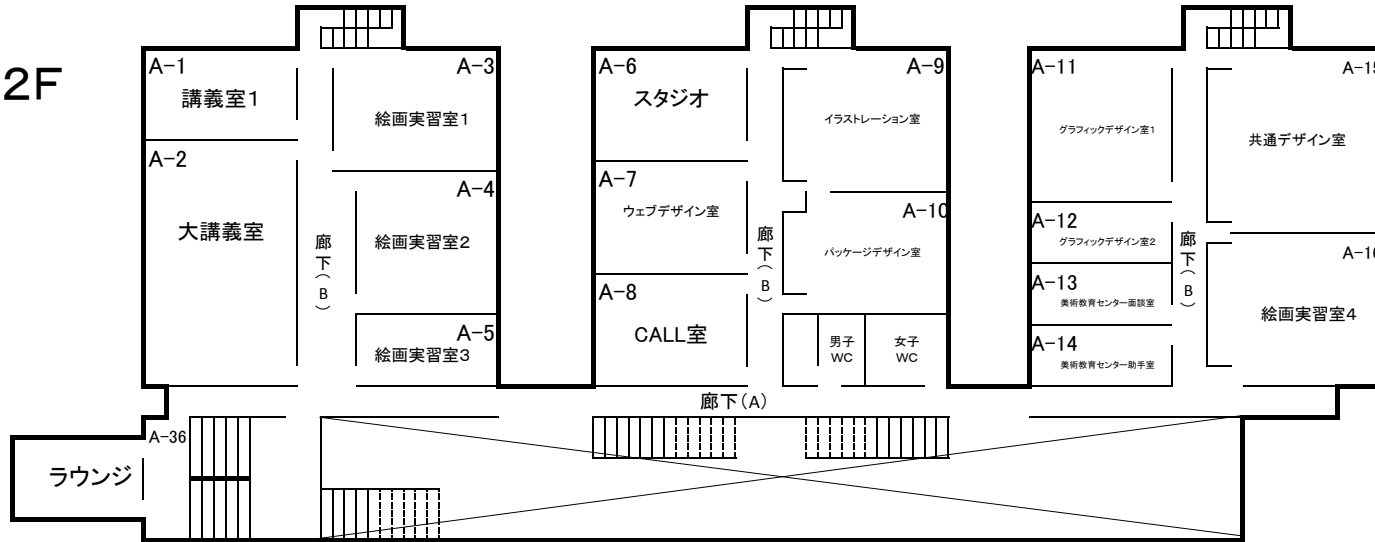

1F

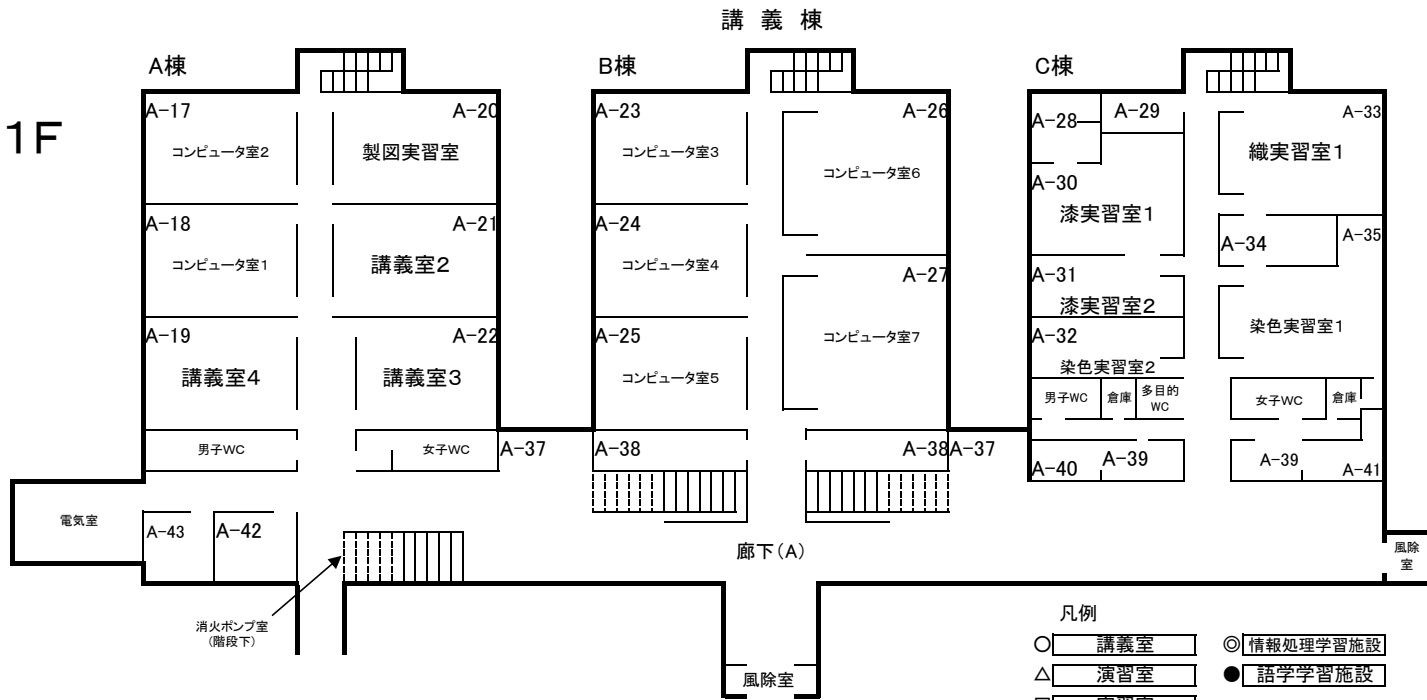

(㎡)

○	A-1 講義室1	116.81
○	A-2 大講義室	241.80
□	A-3 絵画実習室1	123.38
□	A-4 絵画実習室2	78.00
□	A-5 絵画実習室3	36.26
□	A-6 スタジオ	125.90
△	A-7 ウェブデザイン室	66.15
●	A-8 CALL室	91.35
△	A-9 イラストレーション室	125.90
△	A-10 パッケージデザイン室	113.40
△	A-11 グラフィックデザイン室1	144.74
△	A-12 グラフィックデザイン室2	47.25
	A-13 美術教育センター面談室	47.25
	A-14 美術教育センター助手室	47.25
△	A-15 共通デザイン室	144.74
□	A-16 絵画実習室4	138.60
◎	A-17 コンピュータ室2	97.49
◎	A-18 コンピュータ室1	97.65
○	A-19 講義室4	91.35
□	A-20 製図実習室	119.78
○	A-21 講義室2	116.10
○	A-22 講義室3	91.35
◎	A-23 コンピュータ室3	97.49
◎	A-24 コンピュータ室4	94.50
◎	A-25 コンピュータ室5	91.35
◎	A-26 コンピュータ室6	145.82
◎	A-27 コンピュータ室7	139.68
□	A-28 漆風呂室	40.42
□	A-29 塗装実習室	24.40
□	A-30 漆実習室1	79.92
□	A-31 漆実習室2	47.25
□	A-32 染色実習室2	47.25
□	A-33 織実習室1	97.49
□	A-34 糸染め室	23.55
□	A-35 染色実習室1	124.50
	A-36 2Fラウンジ	44.67
	A-37 1Fラウンジ	115.98
	A-38 ロッカー室1、2	67.32
	A-39 ロッカー室3、4	28.62
	A-40 男子シャワー室	23.03
	A-41 女子シャワー室	19.53
	A-42 保健室	26.46
	A-43 学生相談室	11.80

- 凡例
- 講義室
 - △ 演習室
 - 実習室
 - ◎ 情報処理学習施設
 - 語学学習施設

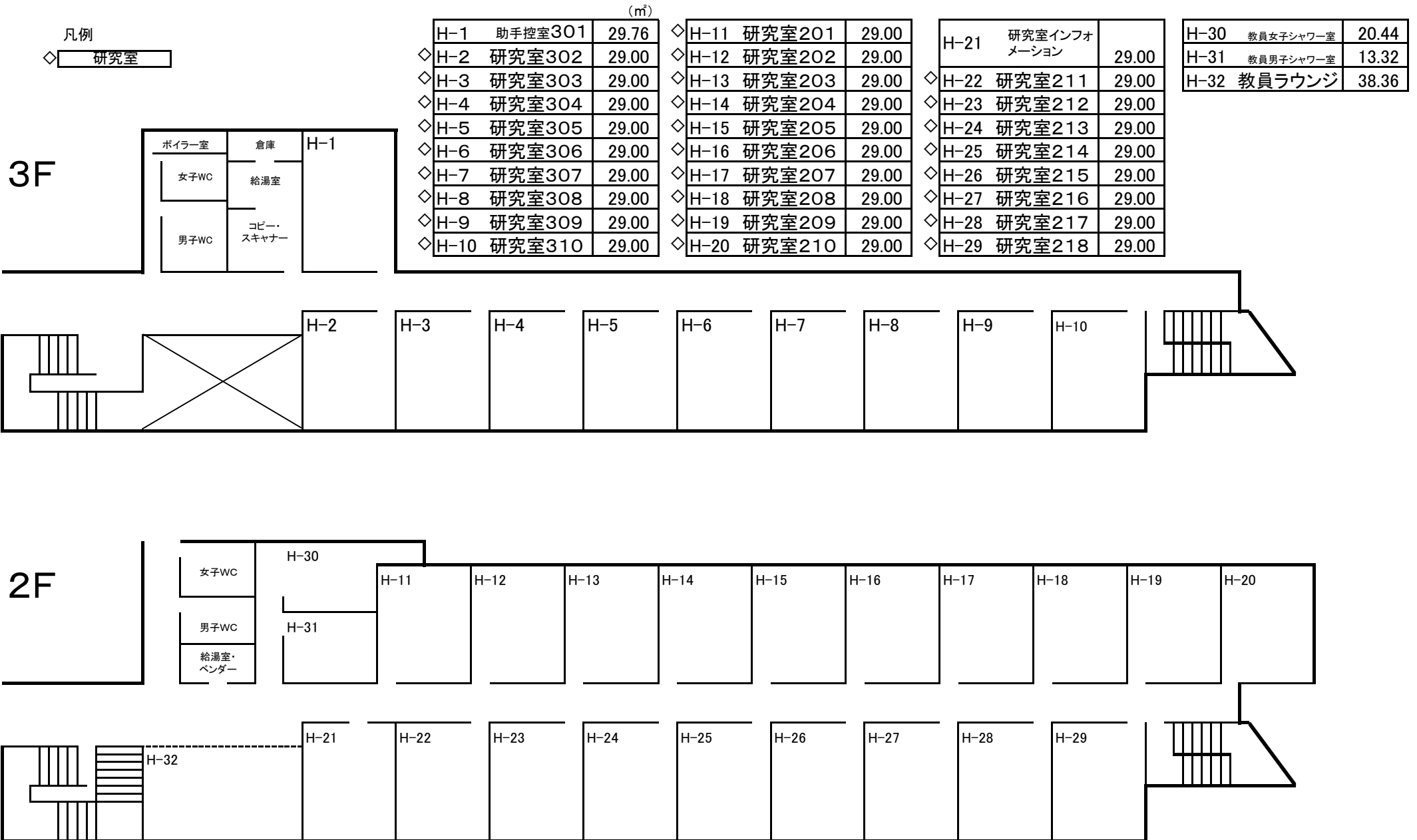

3F

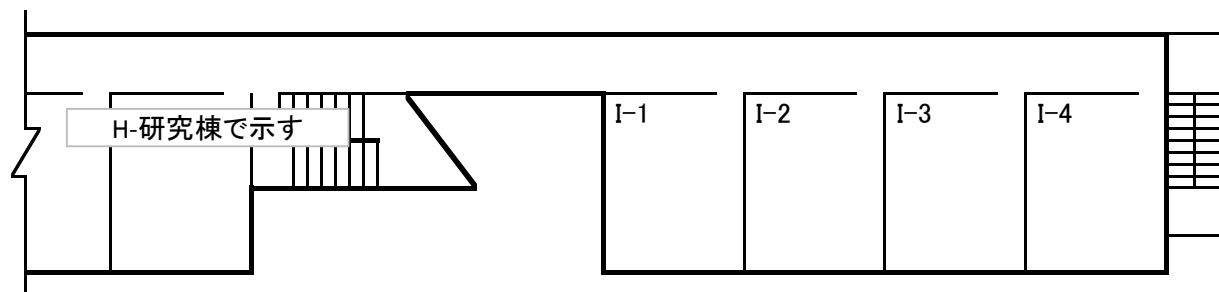

		(㎡)
◇	I-1 研究室311	29.00
◇	I-2 研究室312	29.00
◇	I-3 研究室313	29.00
◇	I-4 研究室314	29.00

2F

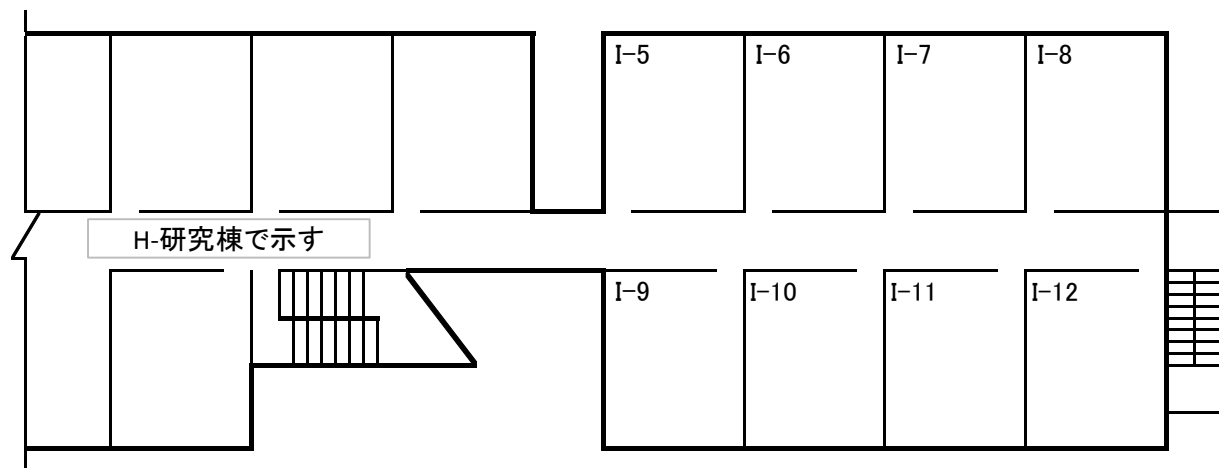

		(㎡)
◇	I-5 研究室219	29.00
◇	I-6 研究室220	29.00
◇	I-7 研究室221	29.00
◇	I-8 研究室222	29.00
◇	I-9 研究室223	29.00
◇	I-10 研究室224	29.00
◇	I-11 研究室225	29.00
◇	I-12 研究室226	29.00

凡例

◇ 研究室

2F

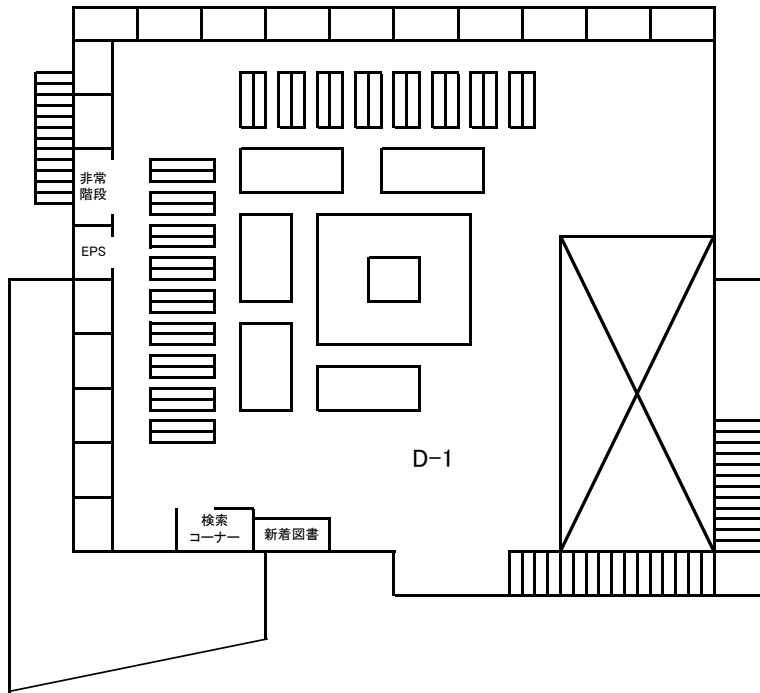

1F

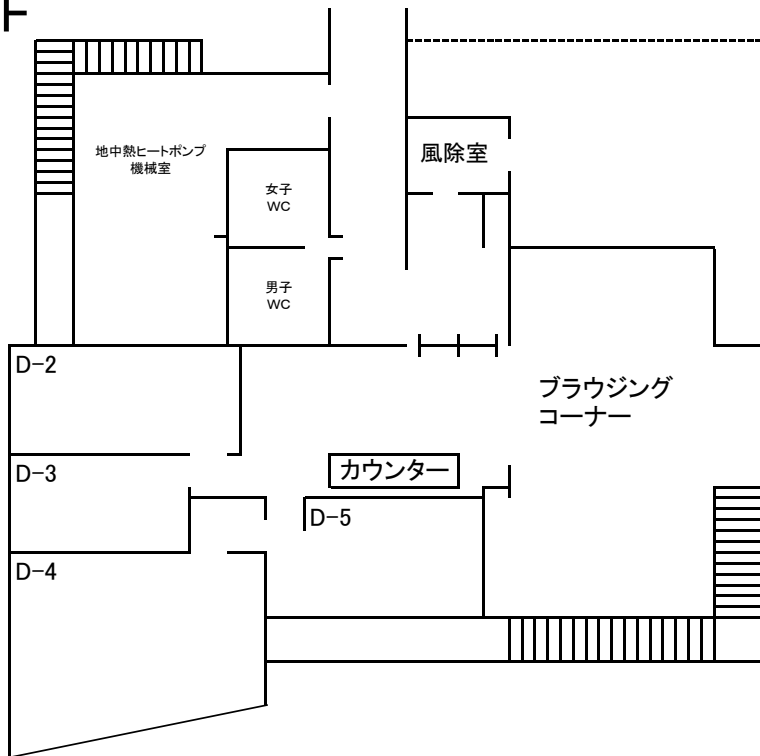

	(m ²)
D-1 開架閲覧室	445.58
D-2 グループ閲覧室	65.84
D-3 特別閲覧室	45.48
D-4 閉架閲覧室	103.79
D-5 事務室	45.59

2F

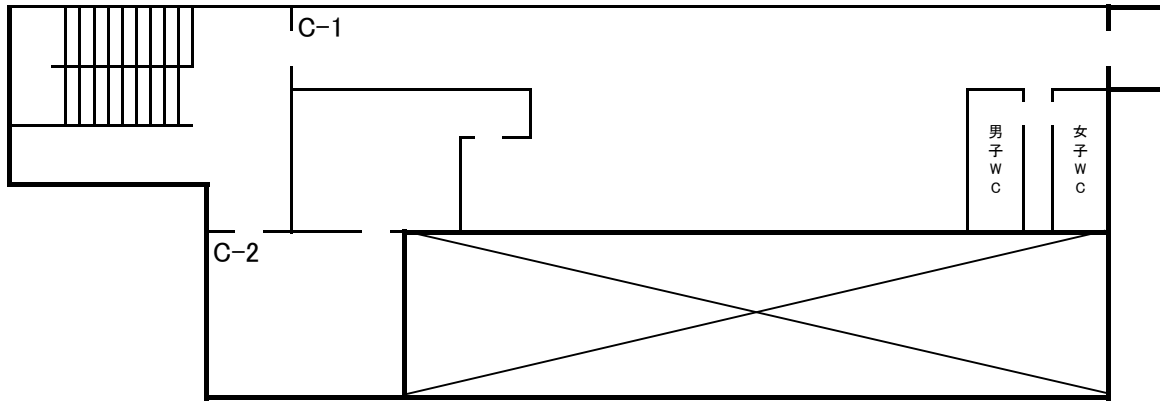

1F

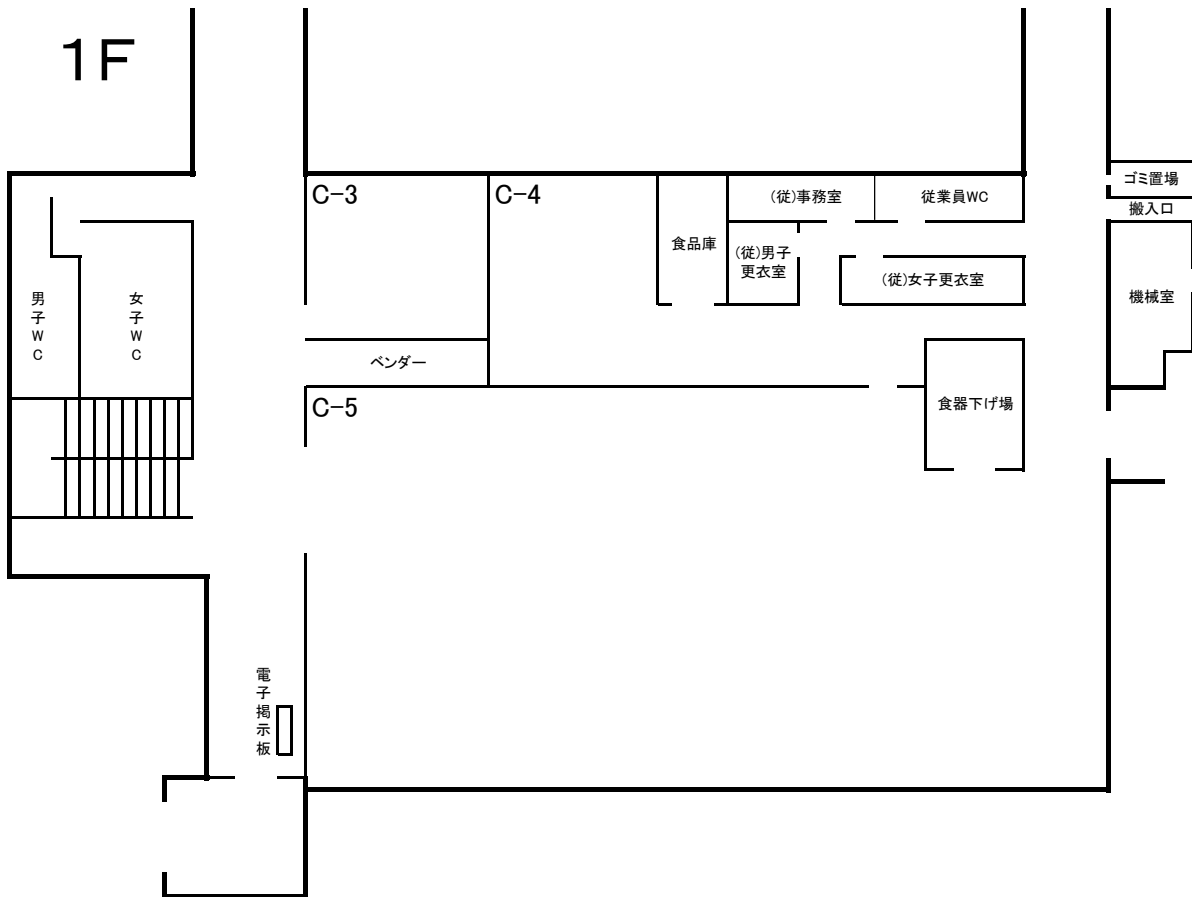

	(m ²)
C-1 学生ラウンジ	113.21
C-2 学生ラウンジ・喫茶	45.52
C-3 売店	53.97
C-4 厨房	98.39
C-5 食堂	147.31

2F

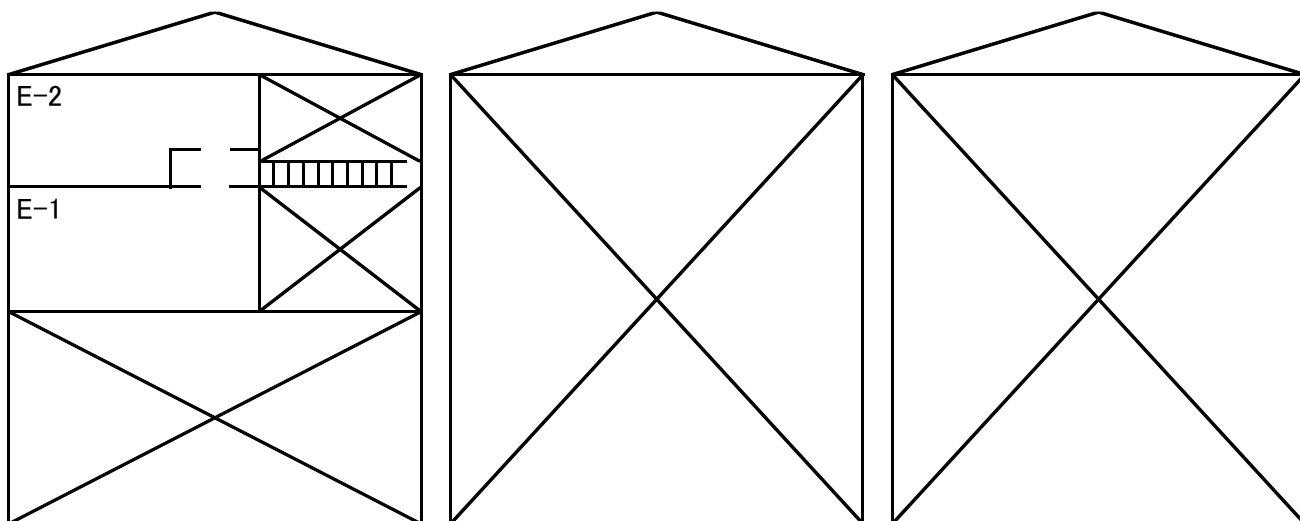

1F

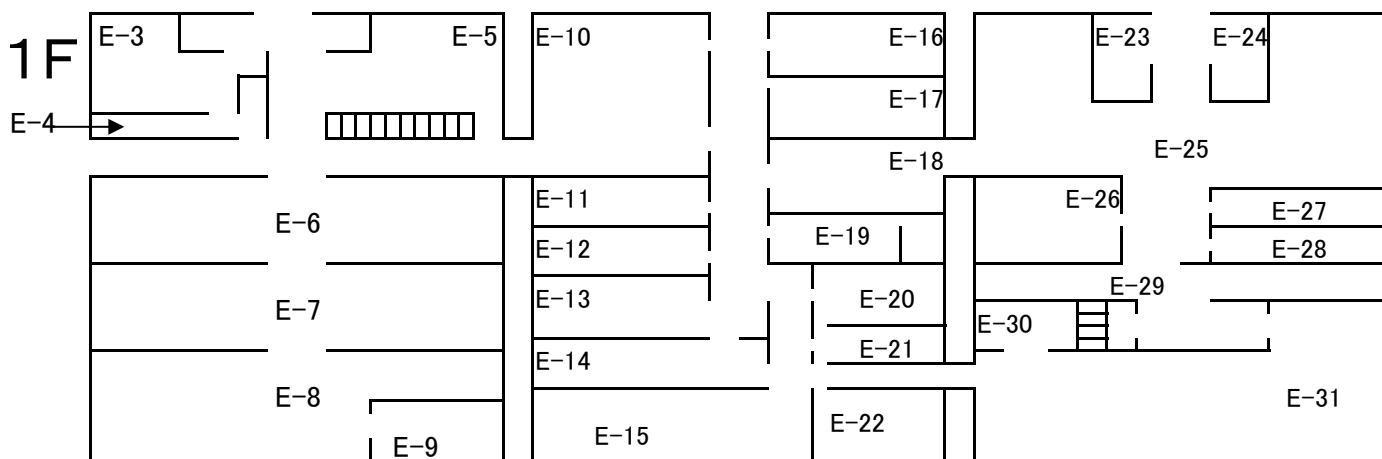

A 棟

(m²)

△	E-1 構成室	121.03
□	E-2 織実習室2	99.75
△	E-3 デザイン計画室	40.18
	E-4 塗装室	11.10
△	E-5 建築デザイン室	69.63
△	E-6 モデル制作室	140.34
△	E-7 素描室	151.89
□	E-8 彫塑実習室	152.05
	E-9 彫塑準備室	25.94

凡例

△	演習室
□	実習室

B 棟

(m²)

□	E-10 彫金実習室1	85.36
□	E-11 彫金実習室2	25.14
	E-12 金工準備室	19.17
□	E-13 金工機械室	55.50
□	E-14 金工仕上室	49.62
□	E-15 鋳物場	110.96
□	E-16 木工塗装室	32.76
□	E-17 金工着色塗装室	33.23
□	E-18 鋳金実習室	53.21
	E-19 ガラス資材室	16.80
	E-20 ガラス準備室	16.40
□	E-21 ガラス実習室	23.70
□	E-22 石膏造型室	41.90

C 棟

(m²)

	E-23 木工材料保管室	13.20
	E-24 集塵機室	12.00
□	E-25 木工機械室	176.42
□	E-26 木工実習室1	65.99
□	E-27 木工実習室2	28.51
	E-28 木工準備室	19.22
□	E-29 陶芸実習室	106.57
□	E-30 ガラス加工室	27.45
□	E-31 ガラス成形・窯室	187.39

2F

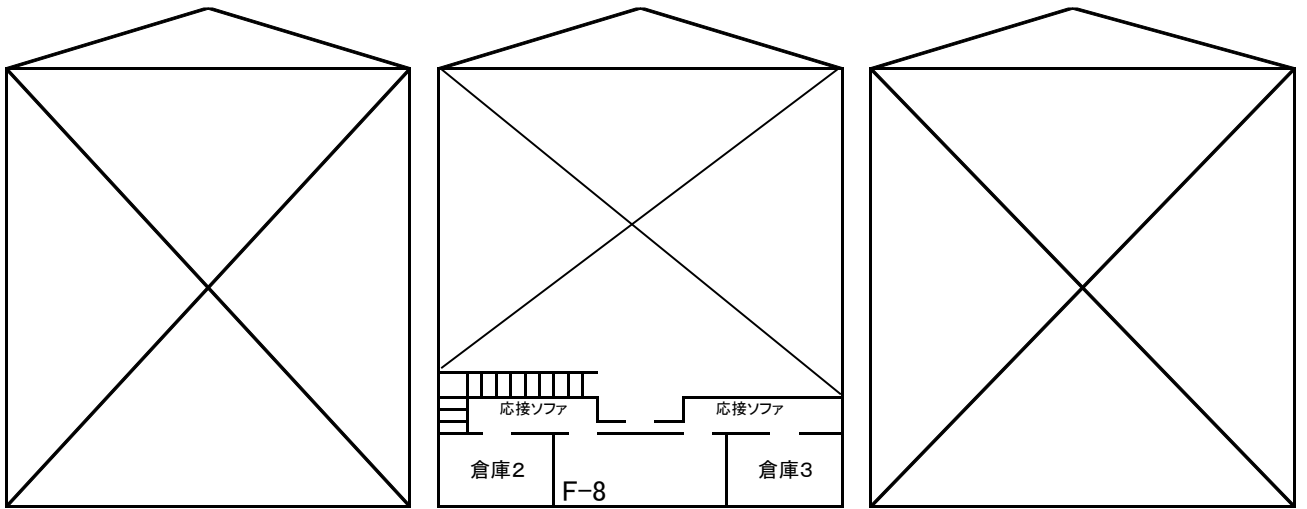

1F

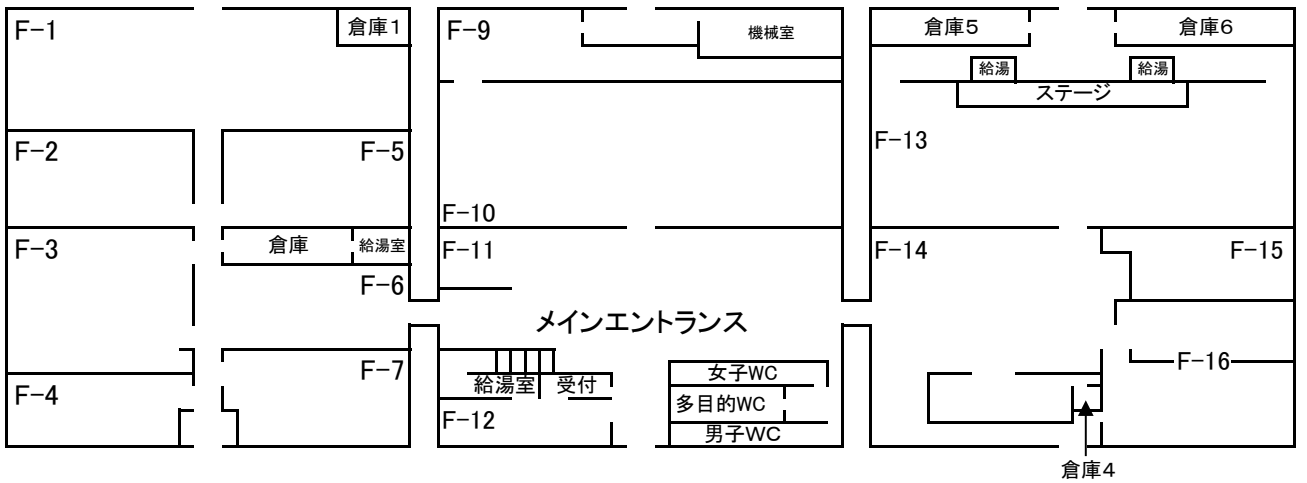

工芸体験棟 (m ²)	
□ F-1 木材・金属工芸室	167.49
□ F-2 基礎造形室	49.17
□ F-3 ガラス工芸室	77.66
F-4 プリント室	32.58
□ F-5 織物工芸室	48.76
F-6 ホール	51.16
F-7 子どもアトリエ	56.82

ギャラリー棟 (m ²)	
F-8 デザイン・クラフトルーム	27.56
F-9 収蔵室	82.34
F-10 作品展示室	186.25
F-11 市民ギャラリー	124.31
F-12 事務室	31.00

地域交流棟 (m ²)	
F-13 多目的ホール	250.00
F-14 レストコーナー蔵詩	125.00
F-15 和室	23.00
F-16 カウンター、厨房	77.00

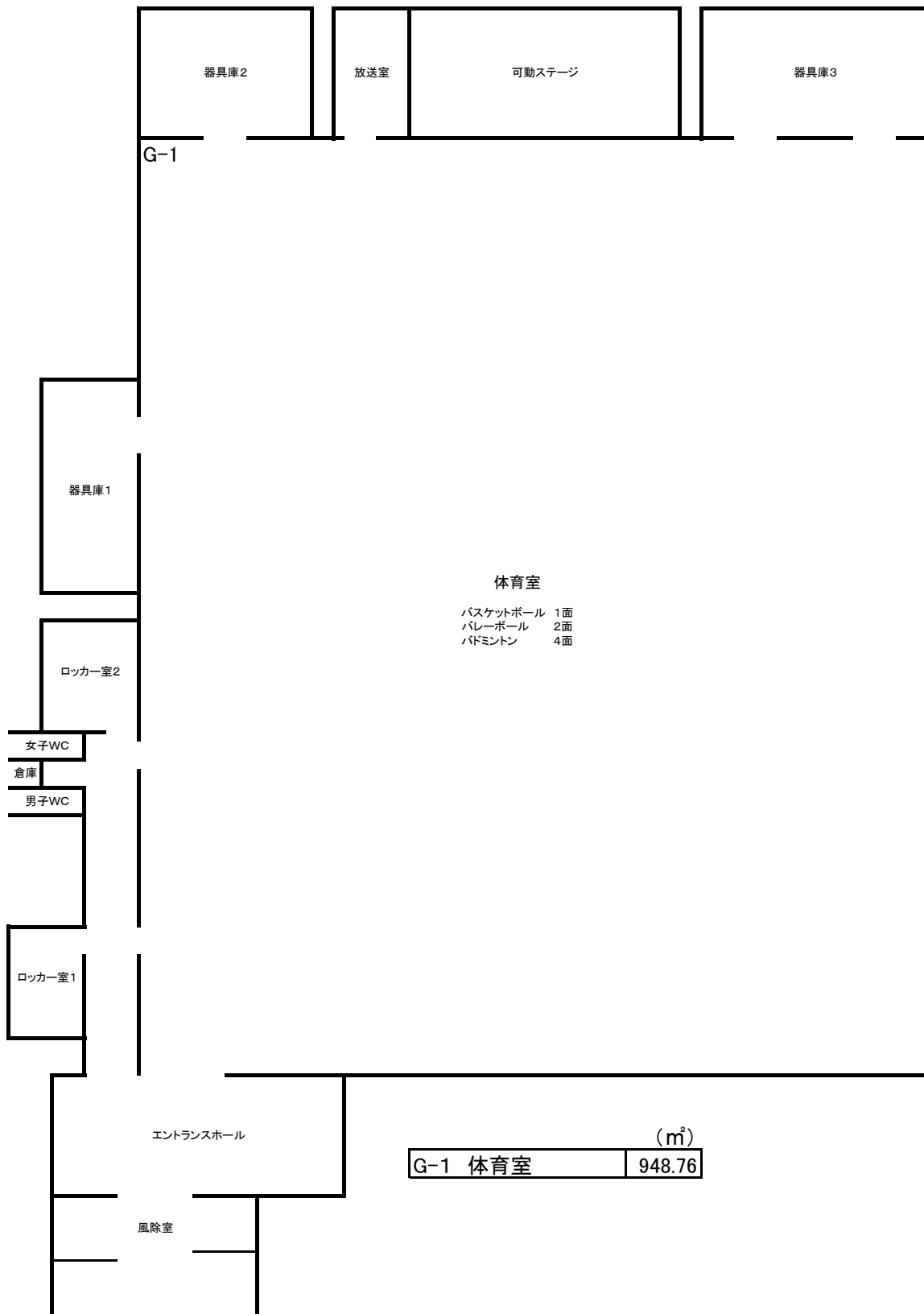

2F

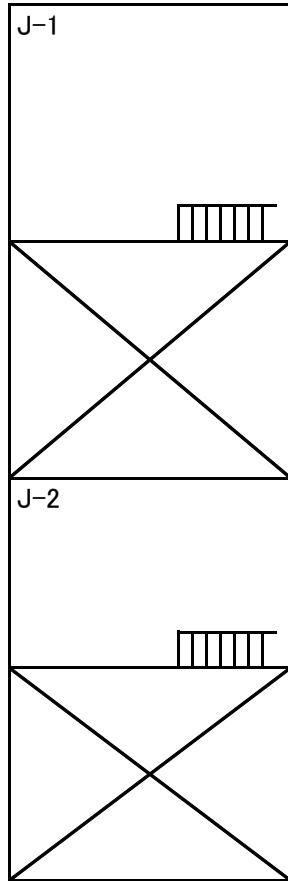

1F

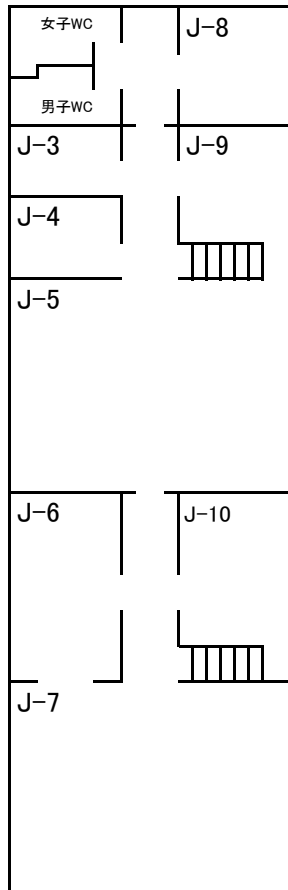

	(m ²)
△ J-1 制作室2	151.75
△ J-2 ビジュアルアーツ構想室	145.00
J-3 ベンダー・給湯室	13.65
J-4 助手控室	16.24
△ J-5 制作室1	178.14
J-6 ビジュアルアーツ資材室	60.00
△ J-7 立体・インスタレーション室	178.14
J-8 器具庫	25.00
J-9 ミーティングルーム2	18.43
J-10 ビジュアルアーツ準備室	50.00

2F

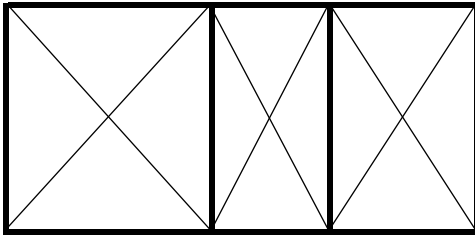

1F

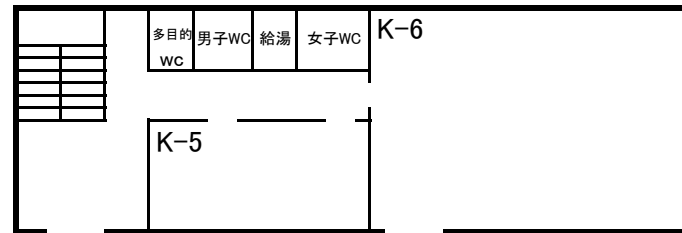
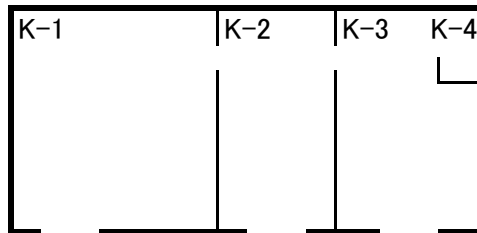

彫刻実習棟 (m²)

<input type="checkbox"/>	K-1 石彫室	109.39
<input type="checkbox"/>	K-2 造形室	46.60
<input type="checkbox"/>	K-3 木彫室	51.77
	K-4 彫刻準備室	6.00

サークル棟 (m²)

K-5	学生共用室1	59.69
K-6	作品保管庫	155.06
K-7	学生共用室2	258.69